

Vision

ENGINEERING

[visioneng.fr/evocam2](http://visioneng.fr/evocam2)



**EVOCAM**

Power your productivity

## Microscope numérique haute définition

- ✓ Qualité d'image haute résolution 1080p/60 FPS exceptionnelle
- ✓ Capture d'image intuitive et documentation
- ✓ Connectivité autonome, sans fil ou PC
- ✓ Des supports de haute qualité pour la précision et la stabilité
- ✓ Visionneuse rotative unique à 360°



FM 557119

*Vision Engineering Ltd a été certifiée pour le système de gestion de la qualité basé sur l'ISO 9001:2015.*



**Rendre l'acquisition d'images et la documentation plus simples, plus rapides et plus fiables, partout où des images d'une grande netteté sont nécessaires pour l'inspection, l'analyse des défauts et bien plus encore.**

# Optimisez votre productivité

## Microscope numérique haute définition EVO Cam II

Le microscope numérique EVO Cam II offre une excellente qualité d'image pour vous permettre de découvrir les détails cachés. Le grossissement optique jusqu'à x300 et la mise au point automatique complète garantissent des images d'une très grande netteté à tout moment.

EVO Cam II permet de mesurer efficacement et rapidement des pièces complexes à l'aide de superpositions ou de mesures point à point.

Prenez des images haute résolution à l'aide d'un seul bouton directement sur une clé USB, avec une connexion sans fil ou directement sur un PC.

10 pré-réglages programmables permettent d'enregistrer les réglages de la caméra pour un rappel rapide et facile. Les pré-réglages peuvent être exportés et importés, ce qui permet aux utilisateurs de partager les paramètres entre les unités et les sites afin d'assurer la cohérence de l'inspection. L'étalonnage peut également être enregistré dans les pré-réglages pour un rappel rapide.



### Points forts

- Qualité d'image d'une très grande netteté avec mise au point automatique complète
- Plage de grossissement optique de x1,7 à x300
- Grossissement maximal avec zoom numérique x3600
- Les 60 FPS rapides restituent des images claires sans flou dû au mouvement
- Inspection complète à 360° sans avoir à manipuler les sujets observés au microscope
- Grand champ de vision et longues distances de travail
- Réduisez les délais de mise en route avec 10 réglages
- Des superpositions personnalisées pour faciliter l'inspection
- Wi-Fi et USB 3.0 pour un transfert d'image rapide
- Dimensionnement efficace avec compas virtuel et grilles évolutives

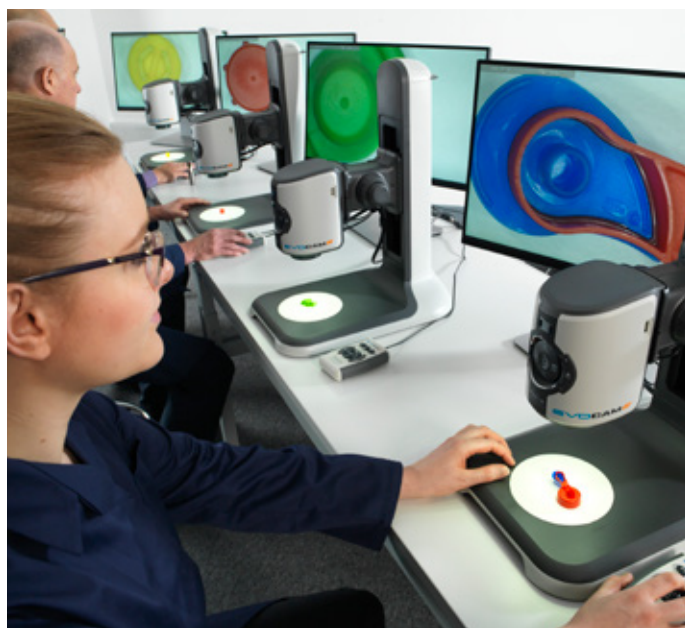

### Facilité d'utilisation

Le mot d'ordre pour le microscope EVO Cam II est la simplicité. Un menu facile à suivre et un fonctionnement simple minimisent la formation et constituent une solution idéale pour plusieurs utilisateurs dans des environnements où les cadences de production sont élevées.

Une fonction Aperçu vous permet de localiser facilement un point d'intérêt sur l'objet visualisé.

Le menu de fonctions à l'écran de l'EVO Cam II est également disponible en plusieurs langues.

En plus du fonctionnement pratique de toutes les fonctions principales de l'appareil, un pupitre de commande permet une utilisation plus rapide et plus confortable.



# Optique et éclairage



Bénéficiez de nombreuses options de lentilles d'objectif pour des résultats exceptionnels pour toutes les applications, qu'il s'agisse d'inspections minutieuses à fort grossissement et haute précision ou de tâches de manipulation, de réusinage et de montage nécessitant une distance de travail ultra longue.

## Lentilles d'objectif de précision

Très haute résolution et contraste pour les tâches de précision sous microscope et une définition exceptionnelle.

## Lentilles d'objectif grand angle

Large champ de vision, idéal pour les objets de plus grande taille. Distance de travail ultra longue pour une flexibilité maximale et une grande plage de zoom pour des opérations flexibles. Adapté aux sujets de grandes dimensions.

Lentille d'objectif	Puissance du zoom de grossissement*	Distance de travail	Champ de vision au zoom min	Champ de vision au zoom maxi
<b>Lentilles d'objectif de précision</b>				
x0,45	x2,3 - x68	160 mm	241 mm x 134 mm	7,8 mm x 4,2 mm
x0,62	x3,1 - x93,7	106 mm	173 mm x 96 mm	5,5 mm x 3,1 mm
x1,0	x5 - x151,2	85 mm	88 mm x 57 mm	3,5 mm x 2 mm
x1,5	x7,6 - x226,8	43 mm	45 mm x 36 mm	2,3 mm x 1,2 mm
x2	x10 - x302,4	29 mm	37 mm x 27 mm	1,5 mm x 1,0 mm
<b>Lentilles d'objectif grand angle</b>				
4 dioptries	x1,71 - x51,41	245 mm	293 mm x 171 mm	10 mm x 5,5 mm
5 dioptries	x2,12 - x65,5	197 mm	232 mm x 135 mm	8 mm x 4,5 mm

\*avec un écran de 24"

Zoom de la caméra	optique x30 Numérique x12
Résolution de la caméra	1080p, 1920 x 1080, 1/2,8" CMOS
Fréquence des images	50 FPS et 60 FPS (commutable)
Sortie	Sorties HDMI et USB 3.0
Type de fichiers enregistrés	.png

## Caméra

L'exposition automatique et la priorité à l'ouverture permettent de contrôler la luminosité de la cible avec des sujets difficiles et permettent un contrôle facile de la profondeur de champ. Le gain, le diaphragme et le temps d'exposition sélectionnables permettent un contrôle total des paramètres de l'image lorsqu'un contrôle manuel est souhaité.



## Éclairage annulaire à LED

Éclairage annulaire de 8 LED intégré pour un éclairage optimal sans ombre pour toutes les applications. Température de couleur 5500K.

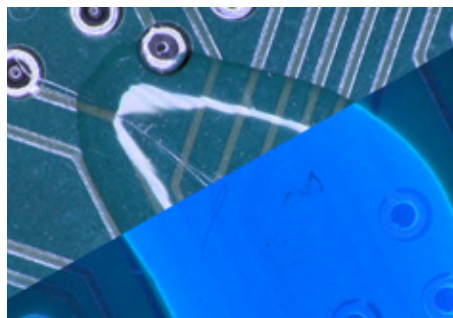

## Éclairage annulaire à UV

L'éclairage annulaire à UV est un excellent accessoire en option pour EVO Cam II. Il convient à de nombreuses applications allant de l'électronique à l'aérospatiale et la médecine légale.



## Éclairage diascopique

L'éclairage diascopique éclaire un sujet par en-dessous. Il convient à l'inspection des matériaux translucides.

# Mesure et transfert d'image

## Mesure

Le microscope EVO Cam II comprend une fonction de mesure simple à l'écran avec des superpositions, une grille et des curseurs sélectionnables.

Le mode Curseur affiche deux lignes horizontale et verticale déplaçables pour mesurer les valeurs X et Y et afficher les résultats à l'écran. La mesure diagonale point à point permet également de mesurer des éléments non alignés.

Les grilles peuvent être affichées, mises à l'échelle et positionnées en fonction des besoins.

Des superpositions personnalisables sont facilement créées et importées dans la caméra, ce qui permet de les comparer facilement avec des dessins, des échantillons ou des réticules.

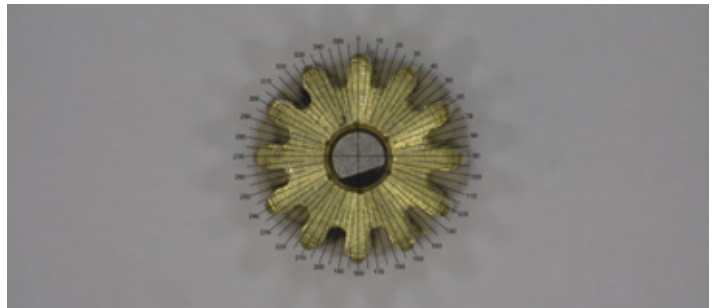
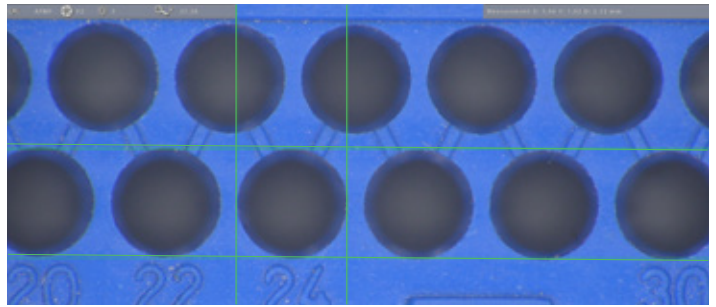

## Transfert d'image

Les images peuvent facilement être acquises et enregistrées de l'EVO Cam II directement sur une clé USB en appuyant simplement sur un bouton.

Par ailleurs, elles peuvent être transférées en toute sécurité à un ordinateur par une sortie câble (HDMI ou USB 3.0) ou sans fil à l'aide d'une clé Wi-Fi.

L'utilisation d'une clé Wi-Fi permet à l'utilisateur de visualiser et de télécharger rapidement des images et des vidéos, et est idéale lorsque l'accès pour des utilisateurs multiples est nécessaire.

## Logiciel (optionnel)

EVO Cam II fonctionne avec différents logiciels d'acquisition et de mesure d'image à l'écran très simplifiés, où tout le contenu nécessaire a été affiné pour une facilité d'utilisation optimale.



## Pupitre de commande à distance

Le pupitre de commande à distance contribue à améliorer le confort de l'utilisateur et constitue un outil pratique pour aider l'utilisateur à accéder rapidement à ses préréglages.



## Filtres

Il existe toute une gamme de filtres disponibles, pour améliorer les détails des sujets qui ne sont pas facilement visibles par l'œil humain.



## Platine flottante

Une platine flottante permet un contrôle fluide et précis. Elle est idéale pour vérifier l'uniformité des composants ou inspecter des échantillons sensibles (supports Ergo/de table seulement).

# Dispositif optique rotatif de 360°

Cette caractéristique unique offre une vue rotative à 360° sans avoir besoin de déplacer le sujet observé au microscope, ce qui rend l'inspection plus facile et plus rapide.

L'angle de 34° permet de voir les détails à la base de tout composant ou élément vertical.

Les opérateurs peuvent simplement basculer entre la vue oblique rotative et une vue directe pour une flexibilité optimale.

- Comprend un éclairage annulaire de 8 LED intégré et une lentille d'objectif

Dispositif optique rotatif de 360°					
Rapport de zoom	Puissance du zoom	Distance de travail	Champ de vision au zoom mini	Champ de vision au zoom maxi	Angle de visualisation
5.3:1	x19 - x105	35,5mm	25,7mm x 22,1mm	2,6mm x 2,2mm	34° de la verticale

Vue directe					
Rapport de zoom	Puissance du zoom	Distance de travail	Champ de vision au zoom mini	Champ de vision au zoom maxi	Angle de visualisation
5.3:1	x28 - x151	56,5mm	19,7mm x 11,2mm	1,6mm x 0,9mm	-

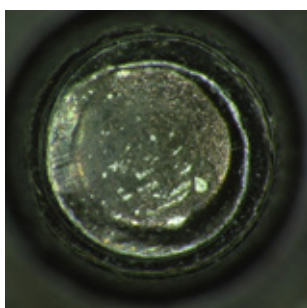

## Vue directe :

Le sujet est observé dans le moindre détail.



## Vue oblique rotative :

Le sujet peut être observé sous plusieurs angles.



# Options de support

## Support multiaxes

- Précis et robuste, idéal pour les applications industrielles nécessitant un espace de travail optimum
- Vérin à gaz intégré pour les réglages avec le contrepois et un fonctionnement rapide et sans effort. Possibilité de passer facilement d'échantillons hauts à des échantillons plats
- Disponible avec une base de plateforme ou monté directement sur la surface de travail.



## Support avec perche à deux bras

- Spécialement conçu pour les applications nécessitant une portée plus importante, sans pour autant compromettre la stabilité
- Réglage multipoints facile pour un positionnement et un alignement précis.
- Disponible avec un support ou une base pouvant être montée directement sur la surface de travail avec une pince.



## Support avec perche à un seul bras

- Support avec perche très stable, idéal pour les échantillons de plus grande taille
- Option de support solide fournie avec une base de plateforme et un module de mise au point très résistants.



## Support Ergo

- Très compact pour une stabilité exceptionnelle dans les applications à fort grossissement
- L'éclairage diascopique transmis (en option) permet de visualiser une gamme plus variée de types d'échantillons.
- La platine flottante (en option) fournit un contrôle délicat pour permettre une inspection précise des échantillons fragiles ou pour éviter toute contamination par une manipulation.
- Compteur de mise au point grossier et précis pour les sujets à fort grossissement



## Support avec bras articulé

- Conçu pour les applications nécessitant une portée plus importante et une flexibilité optimale
- Réglage multipoints facile pour un positionnement et un alignement précis.



## Support de table

- Compact avec pied à profil bas et éclairage en lumière transmise du diaphragme intégré
- Platine flottante (en option) pour un contrôle délicat lors de l'inspection précise d'échantillons.
- À utiliser avec l'objectif x1,0.



Voir tous les détails techniques : [www.visioneng.fr/evocam2](http://www.visioneng.fr/evocam2) »

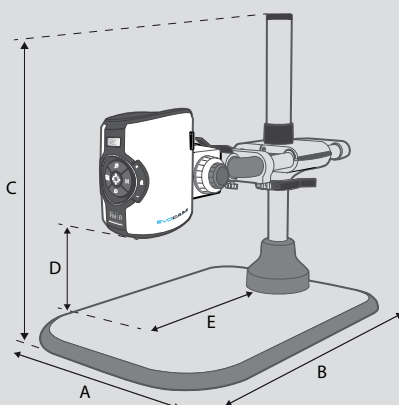

### Dimensions du support multiaxes :

- A = 455 mm (184 mm\*\*)
- B = 682 mm - 830 mm
- C = 691 mm max.
- D = 279 mm max.
- E = 439 mm max.

\*\*sans la base de plateforme.

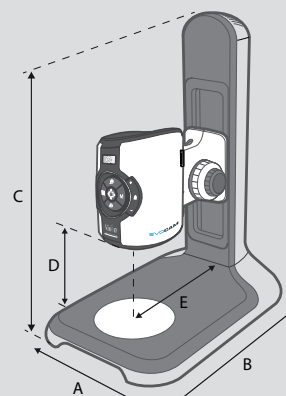

### Dimensions du support Ergo :

- A = 280 mm
- B = 420 mm
- C = 515 mm
- D = 192 mm max.
- E = 200 mm

Vision Engineering est un fabricant mondial de microscopes stéréo ergonomiques, de systèmes d'inspection numérique et de systèmes de mesure optique et vidéo.

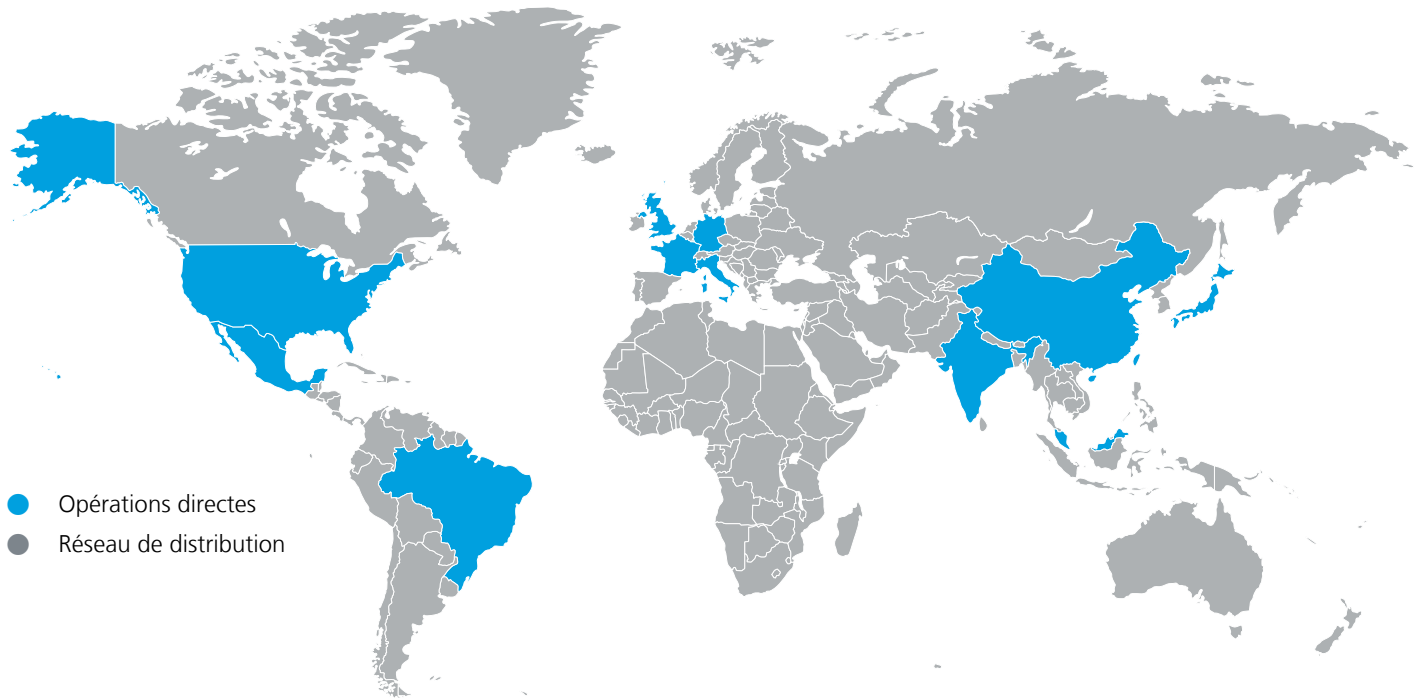

Microscopes stéréoscopiques



Inspection numérique



Loupes de table



Systèmes de métrologie



**Pour plus d'informations**

Pour plus d'informations, contactez votre succursale Vision Engineering, votre distributeur agréé local ou visitez notre site Internet.

**Vision Engineering Ltd. (UK Manufacturing & Commercial)**

The Freeman Building, Galileo Drive, Send, Surrey, GU23 7ER, UK  
Tel: +44 (0) 1483 248300  
Email: generalinfo@visioneng.com

**Vision Engineering Ltd. (Italia)**

Via G. Paisiello 106  
20092 Cinisello Balsamo MI, Italia  
Tel: +39 02 6129 3518  
Email: info@visioneng.it

**Vision Engineering (South East Asia)**

P-03A-20, Impian Meridian, Jalan Subang 1, USJ 1, 47600 Subang Jaya, Selangor Darul Ehsan, Malaysia  
Tel: +604-619 2622  
Email: info@visioneng.asia

**Vision Engineering (Mexico)**

Tel: +01 800 099 5325  
Email: infomx@visioneng.com

**Vision Engineering Inc. (NA Manufacturing & Commercial)**

570 Danbury Road, New Milford, CT 06776, USA  
Tel: +1 (860) 355 3776  
Email: info@visioneng.com

**Vision Engineering Ltd. (France)**

ZAC de la Tremblaie, Av. de la Tremblaie 91220 Le Plessis Paté, France  
Tel: +33 (0) 160 76 60 00  
Email: info@visioneng.fr

**Vision Engineering (China)**

Room 904B, Building B, No.970, Nanning Road, Xuhui Vanke Center Shanghai, 200235, P.R. China  
Tel: +86 (0) 21 5036 7556  
Email: info@visioneng.com.cn

**Vision Engineering (Brazil)**

Email: info@visioneng.com.br

**Vision Engineering Ltd. (Central Europe)**

Anton-Pendele-Str. 3, 82275 Emmerring, Deutschland  
Tel: +49 (0) 8141 40167-0  
Email: info@visioneng.de

**Nippon Vision Engineering (Japan)**

272-2 Saedo-cho, Tsuduki-ku, Yokohama-shi, 224-0054, Japan  
Tel: +81 (0) 45 935 1117  
Email: info@visioneng.jp

**Vision Engineering (India)**

Tel: +91 (0) 80-5555-33-60  
Email: info@visioneng.co.in

Distributeur



Avvertimento - Vision Engineering Ltd. a una politica di sviluppo continuo et se riserva la diritto de modificar ou de mettre à jour, sans préavis, la conception, les matériaux ou les spécifications de tout produit, les informations contenues dans cette brochure/fiche technique et d'interrompre la production ou la distribution des produits décrits.



www.visioneng.fr